

Powered by



TPL 121350A 12В 135Ач

TPL 121350A - батарея с фронтальным расположением клемм и сроком службы 12 лет в буферном режиме. В основном используется в качестве резервного питания в системах телекоммуникации и связи. Как и все батареи CSB, она перезаряжаемая, высокоэффективная и не требующая обслуживания.



► Спецификация

Кол-во элементов в блоке	6
Номинальное напряжение	12
Емкость	135 Ач при 8-часовом разряде до $U_{кон.}$ - 1.75 В/Эл при 25 °С
Вес	53.6 кг
Максимальный ток разряда	800А (5 сек)
Внутреннее сопротивление	6.5 мОм
Диапазон рабочих температур	разряд: от -20°C до +50°C заряд: от -20°C до +50°C хранение: от -20°C до +50°C
Номинальная рабочая температура	25°C
Напряжение постоянного подзаряда	2.275±0.025 В/Эл.; темп. коэффициент: ±3.3 мВ/°С
Максимальный ток заряда	40.5 А (при заряде постоянным током), в режиме постоянного подзаряда I_{max} не ограничен
Напряжение заряда при циклическом режиме	2.45 В/Эл.; темп. коэффициент: ±0.05 мВ/°С
Срок хранения	до 6 месяцев при 25°C, без подзаряда*
Выходы	под болт М6
Материал корпуса	ABS (акрило-бутадиен-стирол)

*Перед использованием батарею необходимо зарядить. При более высокой температуре окружающей среды время хранения сокращается.

► Размеры, мм:

Длина	547.0±2.5
Ширина	125.6±1.5
Высота (макс.)	323.0±2.5

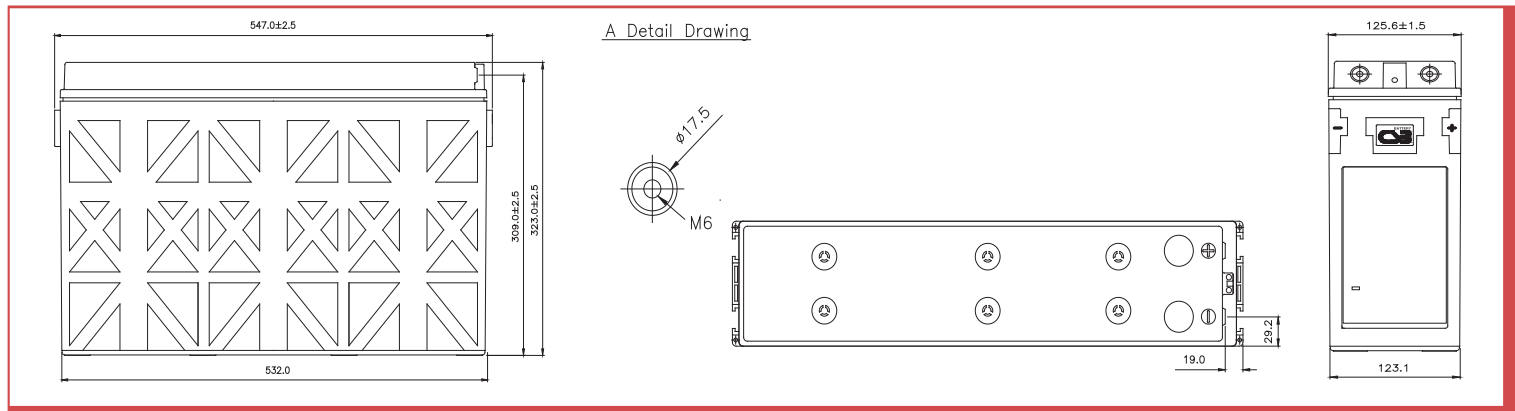

РАЗРЯД ПОСТОЯННЫМ ТОКОМ : А (25 °С)

$U_{к/Т}$ разряда	15мин	30мин	60мин	90мин	2ч	3ч	4ч	5ч	6ч	7ч	8ч	10ч	20ч
1.67В	250	159	93.2	68.1	54.2	39.9	32.1	26.7	22.8	19.8	17.6	14.3	7.51
1.70В	236	153	91.0	66.7	53.6	39.5	31.7	26.3	22.4	19.6	17.2	14.2	7.43
1.75В	213	144	87.2	64.7	52.7	38.4	30.8	25.3	21.6	18.9	16.9	13.8	7.26
1.80В	189	132	82.3	62.2	51.3	37.2	29.4	24.5	21.1	18.3	16.3	13.5	7.09
1.83В	174	125	79.1	60.7	49.9	35.9	28.5	23.8	20.5	17.8	15.8	13.0	6.92
1.85В	164	119	76.4	59.2	48.7	35.0	27.9	23.2	20.0	17.5	15.5	12.8	6.75
1.90В	142	106	69.4	56.4	43.3	31.9	25.3	21.1	18.0	15.9	14.2	11.7	6.24

РАЗРЯД ПОСТОЯННОЙ МОЩНОСТЬЮ : Вт/БЛОК (25 °С)

$U_{к/Т}$ разряда	15мин	30мин	60мин	90мин	2ч	3ч	4ч	5ч	6ч	7ч	8ч	10ч	20ч
1.67В	2,658	1,718	1,022	751	602	447	362	301	257	224	198	162	85.2
1.70В	2,544	1,672	996	739	601	446	360	299	256	223	196	161	84.9
1.75В	2,339	1,586	958	716	587	440	354	292	249	218	195	160	84.1
1.80В	2,095	1,488	927	699	574	432	342	286	247	214	191	157	83.2
1.83В	1,954	1,387	893	684	561	420	335	280	242	210	186	153	81.8
1.85В	1,857	1,343	871	668	545	410	330	275	237	207	184	152	80.3
1.90В	1,631	1,233	818	628	515	381	303	253	216	190	170	141	75.2

Зависимость срока службы от температуры

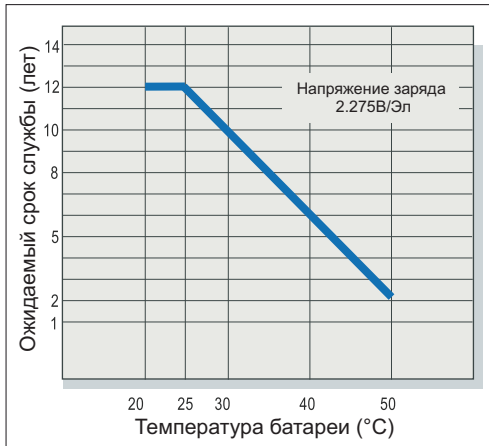

Саморазряд

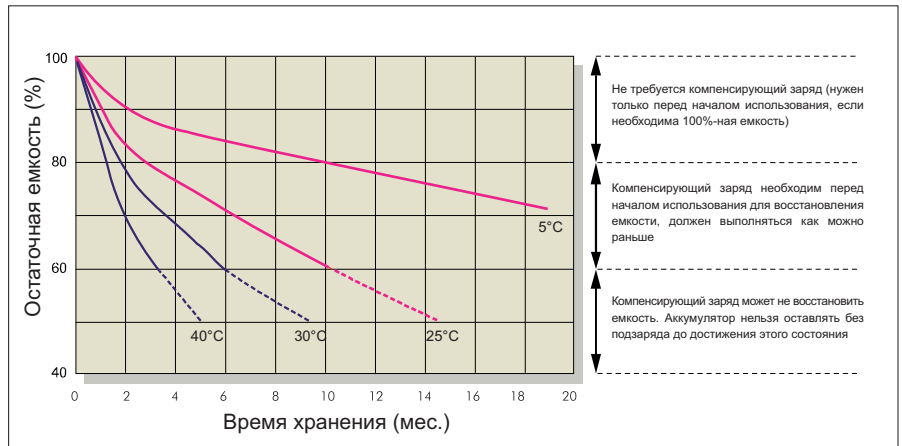

Характеристики заряда (буферный режим)

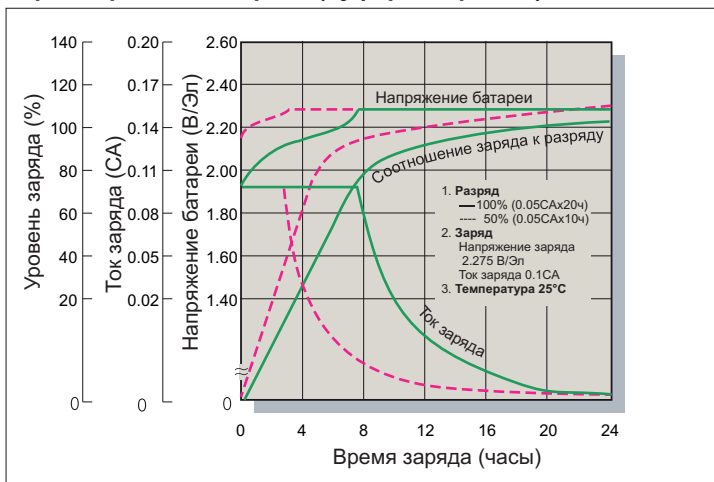

Зависимость кол-ва циклов от глубины разряда

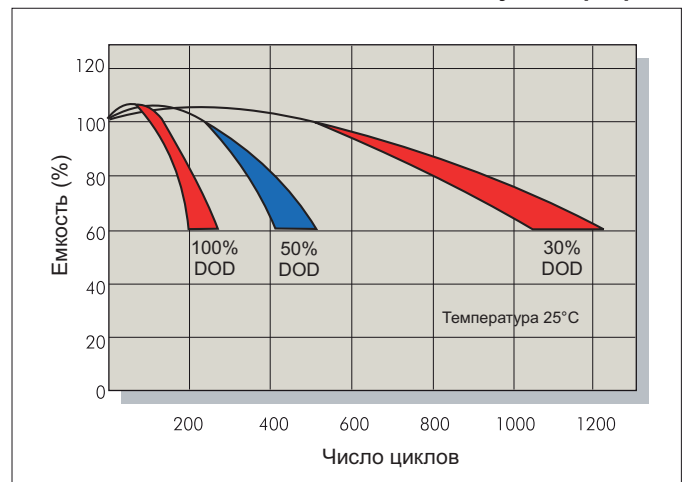

Характеристики заряда (циклический режим)

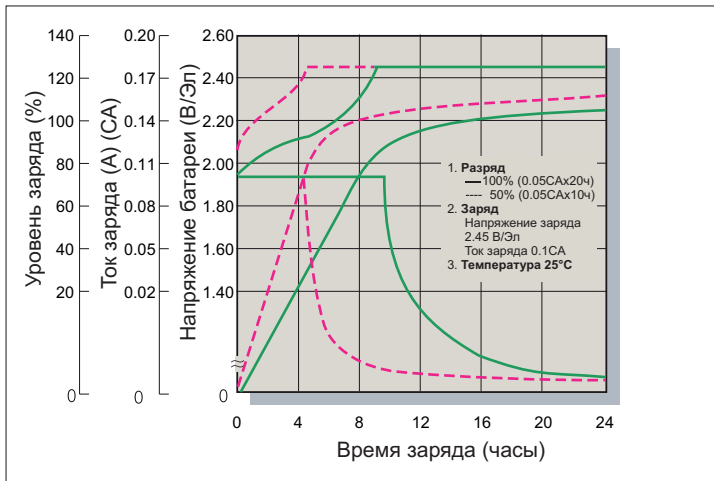

Разрядные характеристики

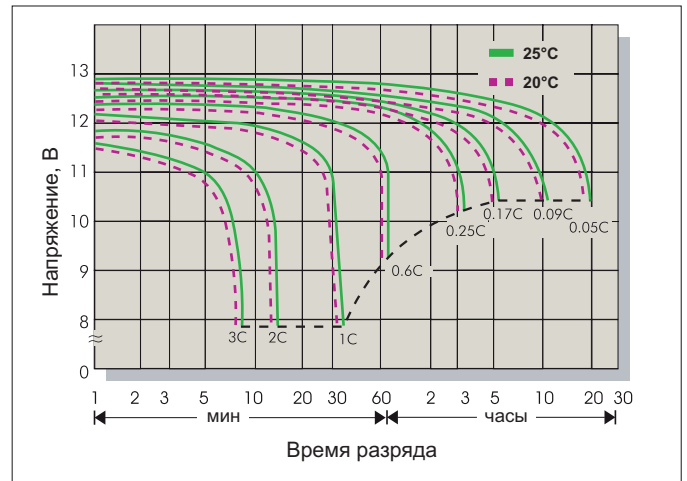

Заряд

Применение	Напряжение заряда(В/Эл)			Максимальный ток заряда
	Температура	Рекомендуемое значение	Диапазон значений	
Циклический режим	25°C	2.45	2.40-2.50	0.3С
Буферный режим	25°C	2.275	2.25-2.30	

Разряд

Конечное напряжение (В/Эл)	1.75	1.70	1.60	1.30
Ток разряда (А)	0.2С>(А)	0.2С<(А)<0.5С	0.5С<(А)<1.0С	(А)>1.0С